

Auxiliares



CONJUNTO GUIAS CAJON



Medidas:

Largo	Ancho	Profundo/Grosor	Peso/ud.
400 mm	-	-	0,49 Kgrs.
450 mm	-	-	0,56 Kgrs.

Referencias y Pesos:

Conjunto Guías Cajón - Largo 400 mm

Color	Referencia	Uds./Caja	Peso/Caja
Negro	-	25	12,25 Kgrs.

Conjunto Guías Cajón - Largo 450 mm

Color	Referencia	Uds./Caja	Peso/Caja
Negro	-	100	56 Kgrs.

Notas

Cada juego se compone de cuatro piezas: dos que se fijan al cajón y dos que se fijan a los costados del módulo.

Soporta 25 kg. por conjunto.

La guía de 400mm no tiene pestañas (fijar con tornillos).

CONJUNTO GUIAS ZAPATERO



Medidas:

Largo	Ancho	Profundo/Grosor	Peso/ud.
450 mm	-	-	0,56 Kgrs.

Referencias y Pesos:

Color	Referencia	Uds./Caja	Peso/Caja
Negro	-	25	14 Kgrs.

Notas

Cada juego se compone de cuatro piezas: dos que se fijan al zapatero y dos que se fijan a los costados del módulo.

Soporta 25 kg. por conjunto.

CONJUNTO GUIA TELESCOPICA



Medidas:

Largo	Ancho	Profundo/Grosor	Peso/ud.
350 mm	-	-	0,84 Kgrs.

Referencias y Pesos:

Color	Referencia	Uds./Caja	Peso/Caja
Inoxidable	-	15	12,6 Kgrs.

Notas

Para hacer carpeteros extraíbles.
Soporta 45 kg. por conjunto.

ESTRUCTURA ZAPATERO EXTRAIBLE



Medidas:

Largo	Ancho	Profundo	Peso/ud.
568 mm	-	450 mm	1,45 Kgrs.
688 mm	-	450 mm	1,65 Kgrs.
808 mm	-	450 mm	1,82 Kgrs.

Referencias y Pesos:

Estructura Zapatero Extraíble - Largo 568 mm

Color	Referencia	Uds./Caja	Peso/Caja
Negro	-	4	5,80 Kgrs.

Estructura Zapatero Extraíble - Largo 688 mm

Color	Referencia	Uds./Caja	Peso/Caja
Negro	-	4	6,60 Kgrs.

Estructura Zapatero Extraíble - Largo 808 mm

Color	Referencia	Uds./Caja	Peso/Caja
Negro	-	4	7,28 Kgrs.

POMO BARRA

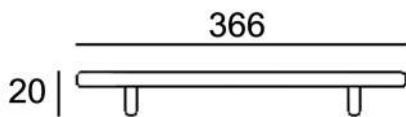

Medidas:

Largo	Ancho	Profundo	Peso/ud.
-	-	-	0,16 Kgrs.

Referencias y Pesos:

Color	Referencia	Uds./Caja	Peso/Caja
Inoxidable	-	25	4 Kgrs.

POMO REDONDO

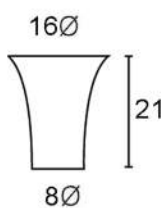

Medidas:

Largo	Ancho	Profundo	Peso/ud.
-	-	-	0,0112 Kgrs.

Referencias y Pesos:

Color	Referencia	Uds./Caja	Peso/Caja
Inoxidable	-	50	0,56 Kgrs.

POMO OVALADO

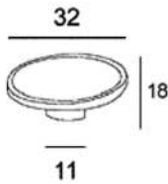

Medidas:

Largo	Ancho	Profundo	Peso/ud.
-	-	-	0,02 Kgrs.

Referencias y Pesos:

Color	Referencia	Uds./Caja	Peso/Caja
Blanco	-	50	1 Kgr.
Bronce	-	50	1 Kgr.
Inoxidable	-	50	1 Kgr.

POMO ESTRELLA

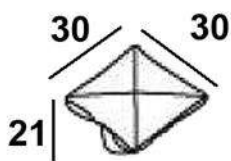

Medidas:

Largo	Ancho	Profundo	Peso/ud.
-	-	-	0,06 Kgrs.

Referencias y Pesos:

Color	Referencia	Uds./Caja	Peso/Caja
Inoxidable	-	50	3 Kgr.

POMO BARCO

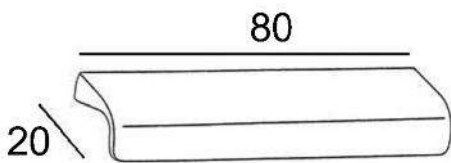

Medidas:

Largo	Ancho	Profundo	Peso/ud.
-	-	-	0,045 Kgrs.

Referencias y Pesos:

Color	Referencia	Uds./Caja	Peso/Caja
Inoxidable	-	50	2,25 Kgrs.

POMO ASA PEQUEÑA

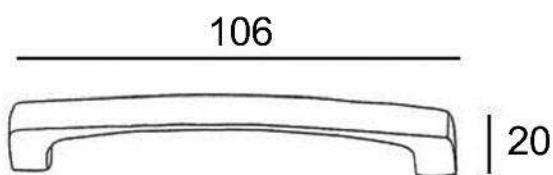

Medidas:

Largo	Ancho	Profundo	Peso/ud.
-	-	-	0,039 Kgrs.

Referencias y Pesos:

Color	Referencia	Uds./Caja	Peso/Caja
Inoxidable	-	50	1,95 Kgrs.

POMO ASA GRANDE

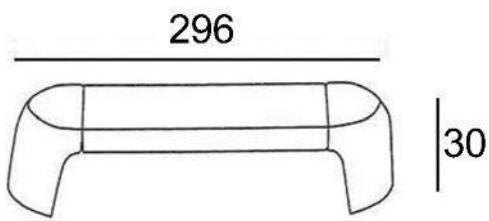

Medidas:

Largo	Ancho	Profundo	Peso/ud.
-	-	-	0,12 Kgrs.

Referencias y Pesos:

Color	Referencia	Uds./Caja	Peso/Caja
Inoxidable	-	25	3 Kgrs.

POMO COPA FINA

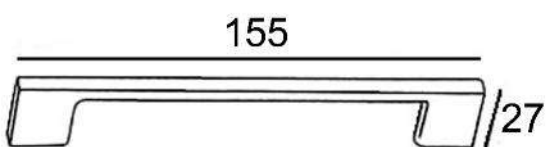

Medidas:

Largo	Ancho	Profundo	Peso/ud.
-	-	-	0,09 Kgrs.

Referencias y Pesos:

Color	Referencia	Uds./Caja	Peso/Caja
Inoxidable	-	50	4,5 Kgrs.

POMO COPA GRUESA

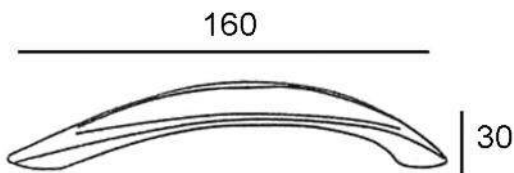

Medidas:

Largo	Ancho	Profundo	Peso/ud.
-	-	-	0,12 Kgrs.

Referencias y Pesos:

Color	Referencia	Uds./Caja	Peso/Caja
Bronce	-	50	6 Kgrs.

POMO COPA GRUESA

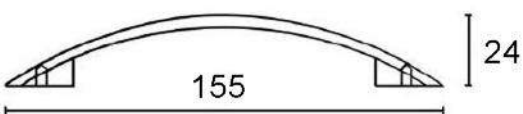

Medidas:

Largo	Ancho	Profundo	Peso/ud.
-	-	-	0,06 Kgrs.

Referencias y Pesos:

Color	Referencia	Uds./Caja	Peso/Caja
Inoxidable	-	50	3 Kgrs.
Oro	-	25	1,5 Kgrs.

SISTEMA UNION BALDAS-CARCASA / NYLON



Medidas:

Largo	Ancho	Profundo	Peso/ud.
-	-	-	0,00164 Kgrs.

Referencias y Pesos:

Color	Referencia	Uds./Caja	Peso/Caja
Negro	-	2.500	4,100 Kgrs.

SISTEMA UNION BALDAS-PUNTA FIBRA / NYLON



Medidas:

Largo	Ancho	Profundo/Grosor	Peso/ud.
-	-	-	0,000233 Kgrs.

Referencias y Pesos:

Color	Referencia	Uds./Caja	Peso/Caja
Blanco	-	10.000	2,33 Kgrs.

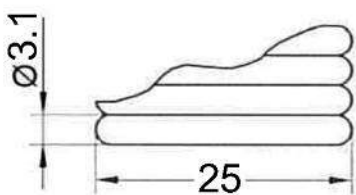

SISTEMA UNION BALDAS-PUNTA METALICA

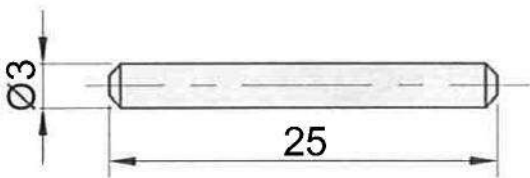

Medidas:

Largo	Ancho	Profundo/Grosor	Peso/ud.
-	-	-	0,00135 Kgrs.

Referencias y Pesos:

Color	Referencia	Uds./Caja	Peso/Caja
Cromo	-	2.500	3,375 Kgrs.

SISTEMA UNION BALDAS-SOPORTE



Medidas:

Largo	Ancho	Profundo/Grosor	Peso/ud.
-	-	-	0,004925 Kgrs.

Referencias y Pesos:

Color	Referencia	Uds./Caja	Peso/Caja
Cromo	-	2.500	12,3125 Kgrs.

SOPORTE BALDA PLANO



Medidas:

Largo	Diametro	Profundo/Grosor	Peso/ud.
20 mm	5 mm	-	0,0025 Kgrs.

Referencias y Pesos:

Color	Referencia	Uds./Caja	Peso/Caja
Cromo	-	1.000	2,5 Kgrs.

SOPORTE CRISTAL



Medidas:

Largo	Ancho	Profundo/Grosor	Peso/ud.
-	-	-	0,021 Kgrs.

Referencias y Pesos:

Color	Referencia	Uds./Caja	Peso/Caja
Cromo	-	100	2,1 Kgrs.

SOPORTE INTERMEDIO BARRA DE COLGAR



Medidas:

Largo	Ancho	Profundo/Grosor	Peso/ud.
-	-	-	0,02 Kgrs.

Referencias y Pesos:

Color	Referencia	Uds./Caja	Peso/Caja
Inoxidable	-	100	2 Kgrs.
Oro	-	100	2 Kgrs.

SOPORTE LATERAL BARRA DE COLGAR



Medidas:

Largo	Ancho	Profundo/Grosor	Peso/ud.
-	-	-	0,011 Kgrs.

Referencias y Pesos:

Color	Referencia	Uds./Caja	Peso/Caja
Inoxidable	-	250	2,68 Kgrs.
Oro	-	250	2,68 Kgrs.

TAPA ADHESIVA



Medidas:

Largo	Diametro	Profundo/Grosor	Peso/ud.
-	13 mm	-	-

Referencias y Pesos:

Color	Referencia	Uds./Caja	Peso/Caja
Arena	-	1.000	0,130 Kgrs.
Blanco	-	1.000	0,130 Kgrs.
Inoxidable	-	1.000	0,130 Kgrs.
Mongoy	-	1.000	0,130 Kgrs.
Nogal Lux	-	1.000	0,130 Kgrs.
Roble Blanco	-	1.000	0,130 Kgrs.
Textil Claire	-	1.000	0,130 Kgrs.

ESCUADRA / ACERO



Medidas:

Largo	Ancho	Profundo/Grosor	Peso/ud.
15 mm	20 mm	20 mm	-

Referencias y Pesos:

Color	Referencia	Uds./Caja	Peso/Caja
Niquelado	-	1.000	6,410 Kgrs.

CUÑA DE NIVELACION



Medidas:

Largo	Ancho	Profundo/Grosor	Peso/ud.
-	-	-	0,006 Kgrs.

Referencias y Pesos:

Color	Referencia	Uds./Caja	Peso/Caja
Marrón	-	1.000	6 Kgrs.

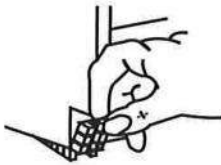

BISAGRA PIANO



Medidas:

Largo	Ancho	Profundo/Grosor	Peso/ud.
50 mts.	40 mm	-	13,18 Kgrs.

Referencias y Pesos:

Color	Referencia	Uds./Caja	Peso/Caja
Niquelado	-	1	13,18 Kgrs.

JUNQUILLO



Medidas:

Largo	Ancho	Profundo/Grosor	Peso/ud.
200 mts	-	-	13 Kgrs.

Referencias y Pesos:

Color	Referencia	Uds./Caja	Peso/Caja
Marrón	-	1	13 Kgrs.

Notas

Para Frentecilla Vacuada.

FELPILLO



Medidas:

Largo	Ancho	Profundo/Grosor	Peso/ud.
400 mts	6 mm	4,8 mm	2,5 Kgrs.

Referencias y Pesos:

Color	Referencia	Uds./Caja	Peso/Caja
Gris	-	4	10 Kgrs.

CINTA DOBLE CARA

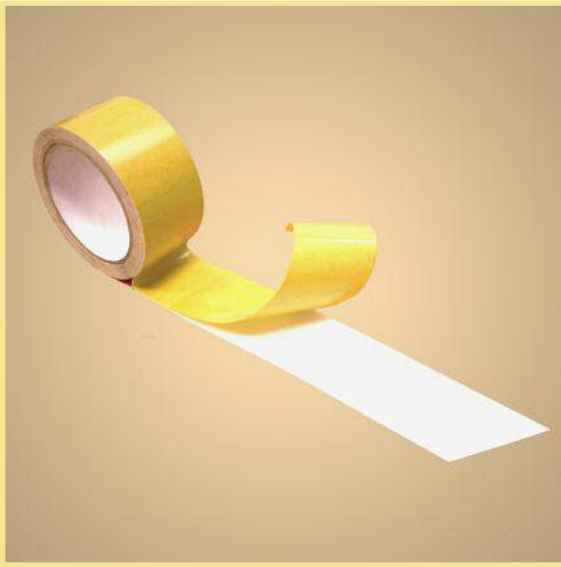

Medidas:

Largo	Ancho	Profundo/Grosor	Peso/ud.
50 mts.	50 mm	-	0,48 Kgrs.

Referencias y Pesos:

Color	Referencia	Uds./Caja	Peso/Caja
-	-	1	0,48 Kgrs.

TORNILLO DIN 7982



Medidas:

Largo	Ancho	Profundo/Grosor	Peso/ud.
-	-	-	-

Referencias y Pesos:

Color	Referencia	Uds./Caja	Peso/Caja
-	-	500	0,61 Kgrs.

Notas

Para Sujeción Bisagra-Puerta.

TORNILLO DIN 7504N



Medidas:

Largo	Ancho	Profundo/Grosor	Peso/ud.
-	-	-	-

Referencias y Pesos:

Color	Referencia	Uds./Caja	Peso/Caja
-	-	500	0,62 Kgrs.

Notas

Para Bloqueo Zócalo Puerta.

TORNILLO DIN 7985 (M4X6)



Medidas:

Largo	Ancho	Profundo/Grosor	Peso/ud.
-	-	-	-

Referencias y Pesos:

Color	Referencia	Uds./Caja	Peso/Caja
-	-	500	0,7 Kgrs.

Notas

Para Sujeción Pomo-Puerta.

Para fijar eje de regulación del rodamiento Delfine.

TORNILLO DIN CH88H



Medidas:

Largo	Ancho	Profundo/Grosor	Peso/ud.
-	-	-	-

Referencias y Pesos:

Color	Referencia	Uds./Caja	Peso/Caja
-	-	500	0,92 Kgrs.

Notas

Para Sujeción Perfil-Carcasa (Pleyone-Abante).

TORNILLO DIN 75HA



Medidas:

Largo	Ancho	Profundo/Grosor	Peso/ud.
-	-	-	-

Referencias y Pesos:

Color	Referencia	Uds./Caja	Peso/Caja
-	-	500	0,95 Kgrs.

Notas

Para Sujeción Perfil-Cuerpo rodamiento (Delfine).

TACON 1 MM (PREENCOLADO) / PVC



Medidas:

Largo	Ancho	Grosor	Peso/ud.
150 mts.	22 mm	1 mm	4,644 Kgrs.

Referencias y Pesos:

Color	Referencia	Uds./Caja	Peso/Caja
Arena	-	1	4,644 Kgrs.
Blanco	-	1	4,644 Kgrs.
Inoxidable	-	1	4,644 Kgrs.
Mongoy	-	1	4,644 Kgrs.
Nogal Lux	-	1	4,644 Kgrs.
Roble Blanco	-	1	4,644 Kgrs.
Textil Claire	-	1	4,644 Kgrs.

Notas

Puede suceder que el proveedor cambie el número de metros por rollo. En este caso se ajustará el precio a la medida real.

El grosor de los colores Nogal Lux y Textil Claire es 0,8 mm.

TACON 1 MM / PVC



Medidas:

Largo	Ancho	Grosor	Peso/ud.
175 mts.	22 mm	1mm	6,21 Kgrs.

Referencias y Pesos:

Color	Referencia	Uds./Caja	Peso/Caja
Arena	-	1	6,21 Kgrs.
Blanco	-	1	6,21 Kgrs.
Inoxidable	-	1	6,21 Kgrs.
Mongoy	-	1	6,21 Kgrs.
Nogal Lux	-	1	6,21 Kgrs.
Roble Blanco	-	1	6,21 Kgrs.
Textil Claire	-	1	6,21 Kgrs.

Notas

Puede suceder que el proveedor cambie el número de metros por rollo. En este caso se ajustará el precio a la medida real.

BARRA EXTENSIBLE / ACERO



Medidas:

Largo	Ancho	Profundo	Peso/ud.
-	450 a 610 mm		0,110 Kgrs.
-	560 a 910 mm		0,150 Kgrs.

Referencias y Pesos:

Barra Extensible 45-61

Color	Referencia	Uds./Caja	Peso/Caja
Blanco	-	20	2,20 Kgrs.

Barra Extensible 56-91

Color	Referencia	Uds./Caja	Peso/Caja
Blanco	-	20	3,00 Kgrs.

Notas

Para colocar cortinas en las puertas Delfine, Pleyone y Abante.

SILICONA PARA LUNA



Medidas:

Largo	Ancho	Profundo/Grosor	Peso/ud.
-	-	-	0,360 Kgrs.

Referencias y Pesos:

Color	Referencia	Uds./Caja	Peso/Caja
-	-	12	4,32 Kgrs.

Notas

Para pegar vidrios a tableros (ejemplo: tabiques).

SILICONA PARA REPASAR



Medidas:

Largo	Ancho	Profundo/Grosor	Peso/ud.
-	-	-	0,550 Kgrs.

Referencias y Pesos:

Color	Referencia	Uds./Caja	Peso/Caja
Blanco	-	24	13,20 Kgrs.

Notas

Se puede dar una capa de pintura encima.

SILICONA PARA PEGAR



Medidas:

Largo	Ancho	Profundo/Grosor	Peso/ud.
-	-	-	0,310 Kgrs.

Referencias y Pesos:

Color	Referencia	Uds./Caja	Peso/Caja
Blanco	-	24	7,44 Kgrs.
Transparente	-	24	7,44 Kgrs.

Notas

Para pegar Molduras. No pintables.

ADHESIVO MONTAJE



Medidas:

Largo	Ancho	Profundo/Grosor	Peso/ud.
-	-	-	0,410 Kgrs.

Referencias y Pesos:

Color	Referencia	Uds./Caja	Peso/Caja
Marrón	-	16	6,56 Kgrs.

Notas

Para pegar Molduras en Marcos y Puertas.

COLA



Medidas:

Largo	Ancho	Profundo/Grosor	Peso/ud.
-	-	-	0,540 Kgrs.

Referencias y Pesos:

Color	Referencia	Uds./Caja	Peso/Caja
Blanco	-	1	0,540 Kgrs.

Notas

Para montaje de cajones

ROTULADORES



Medidas:

Largo	Ancho	Profundo/Grosor	Peso/ud.
-	-	-	0,023 Kgrs.

Referencias y Pesos:

Color	Referencia	Uds./Caja	Peso/Caja
-	-	10	0,230 Kgrs.

Notas

Para reparar superficies.

Contiene 10 colores diferentes.

Para reponer unidades sueltas, consultar tarifa.

BARRAS DE CERA



Medidas:

Largo	Ancho	Profundo/Grosor	Peso/ud.
-	-	-	0,017 Kgrs.

Referencias y Pesos:

Color	Referencia	Uds./Caja	Peso/Caja
-	-	13	0,224 Kgrs.

Notas

Para reparar superficies y desperfectos.

Contiene 13 colores diferentes.

Para reponer unidades sueltas, consultar tarifa.

TORNILLO M3,5X16



Medidas:

Largo	Ancho	Profundo/Grosor	Peso/ud.
-	-	-	-

Referencias y Pesos:

Color	Referencia	Uds./Caja	Peso/Caja
-	-	1.000	0,830 Kgrs.

Notas

Para colocar Sistema Unión Baldas-Soporte.

TORNILLO M3,5X20

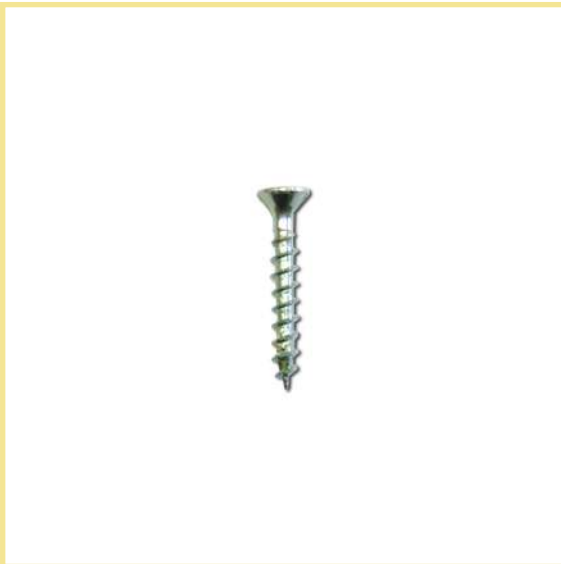

Medidas:

Largo	Ancho	Profundo/Grosor	Peso/ud.
-	-	-	-

Referencias y Pesos:

Color	Referencia	Uds./Caja	Peso/Caja
-	-	1.000	0,920 Kgrs.

Notas

Para colocar escuadras.

TORNILLO M3,5X25



Medidas:

Largo	Ancho	Profundo/Grosor	Peso/ud.
-	-	-	-

Referencias y Pesos:

Color	Referencia	Uds./Caja	Peso/Caja
-	-	1.000	1,150 Kgrs.

Notas

Para montaje.

TORNILLO M3,5X30

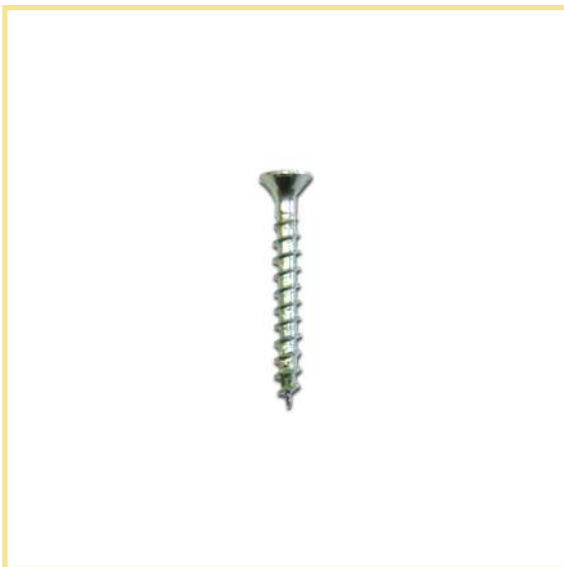

Medidas:

Largo	Ancho	Profundo/Grosor	Peso/ud.
-	-	-	-

Referencias y Pesos:

Color	Referencia	Uds./Caja	Peso/Caja
-	-	1.000	1,320 Kgrs.

Notas

Para montaje.

TORNILLO M3,5X35



Medidas:

Largo	Ancho	Profundo/Grosor	Peso/ud.
-	-	-	-

Referencias y Pesos:

Color	Referencia	Uds./Caja	Peso/Caja
-	-	1.000	1,540 Kgrs.

Notas

Para montaje.

TORNILLO M3,5X40



Medidas:

Largo	Ancho	Profundo/Grosor	Peso/ud.
-	-	-	-

Referencias y Pesos:

Color	Referencia	Uds./Caja	Peso/Caja
-	-	1.000	1,680 Kgrs.

Notas

Para montaje.

TORNILLO M3,5X50



Medidas:

Largo	Ancho	Profundo/Grosor	Peso/ud.
-	-	-	-

Referencias y Pesos:

Color	Referencia	Uds./Caja	Peso/Caja
-	-	500	1,100 Kgrs.

Notas

Para montaje.

TORNILLO M4,5X30



Medidas:

Largo	Ancho	Profundo/Grosor	Peso/ud.
-	-	-	-

Referencias y Pesos:

Color	Referencia	Uds./Caja	Peso/Caja
-	-	1.000	2,240 Kgrs.

Notas

Para colocar Carril Superior en techo (en puertas Deslizantes).

TORNILLO M4,5X40



Medidas:

Largo	Ancho	Profundo/Grosor	Peso/ud.
-	-	-	-

Referencias y Pesos:

Color	Referencia	Uds./Caja	Peso/Caja
-	-	500	1,460 Kgrs.

Notas

Para montaje de Suplementos del Marco a pared.

TORNILLO TIR (M4X20)

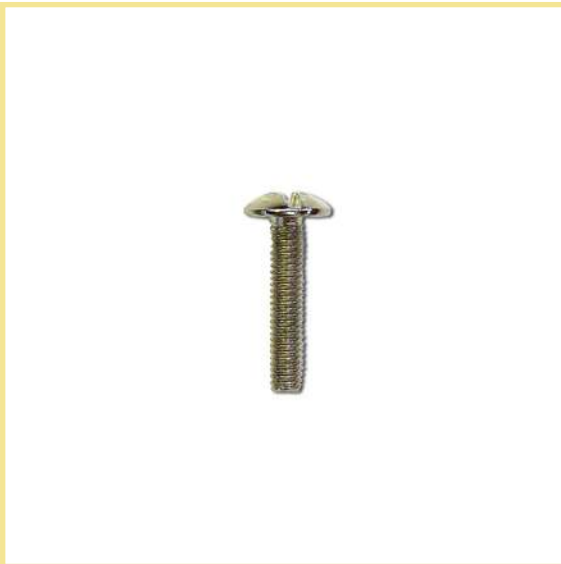

Medidas:

Largo	Ancho	Profundo/Grosor	Peso/ud.
-	-	-	-

Referencias y Pesos:

Color	Referencia	Uds./Caja	Peso/Caja
-	-	500	1,170 Kgrs.

Notas

Para colocar pomo en cajones.

TACO 6

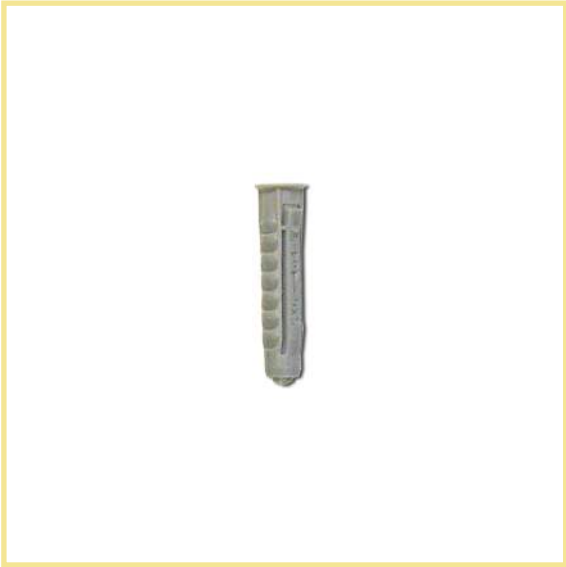

Medidas:

Largo	Ancho	Profundo/Grosor	Peso/ud.
-	-	-	-

Referencias y Pesos:

Color	Referencia	Uds./Caja	Peso/Caja
-	-	100	0,080 Kgrs.

Notas
Para montaje.

EXTRAIBLE CARPETAS



Medidas:

Largo	Ancho	Profundo	Peso/ud.
568 mm	-	355 mm	0,88 Kgrs.
688 mm	-	355 mm	0,99 Kgrs.

Referencias y Pesos:

Extraíble Carpetas - Largo 568 mm

Color	Referencia	Uds./Caja	Peso/Caja
Inoxidable	-	12	10,56 Kgrs.

Extraíble Carpetas - Largo 688 mm

Color	Referencia	Uds./Caja	Peso/Caja
Inoxidable	-	12	11,88 Kgrs.

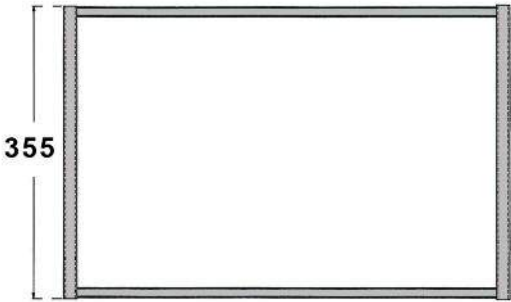

PUNTA 1,5X20



Medidas:

Largo	Ancho	Profundo/Grosor	Peso/ud.
-	-	-	-

Referencias y Pesos:

Color	Referencia	Uds./Caja	Peso/Caja
-	-	1.000	0,300 Kgrs.

Notas

Para montaje.

PUNTA 2X30



Medidas:

Largo	Ancho	Profundo/Grosor	Peso/ud.
-	-	-	-

Referencias y Pesos:

Color	Referencia	Uds./Caja	Peso/Caja
-	-	1.000	0,730 Kgrs.

Notas

Para montaje.

PUNTA 2X40



Medidas:

Largo	Ancho	Profundo/Grosor	Peso/ud.
-	-	-	-

Referencias y Pesos:

Color	Referencia	Uds./Caja	Peso/Caja
-	-	500	0,521 Kgrs.

Notas

Para montaje.

PUNTA 14X40

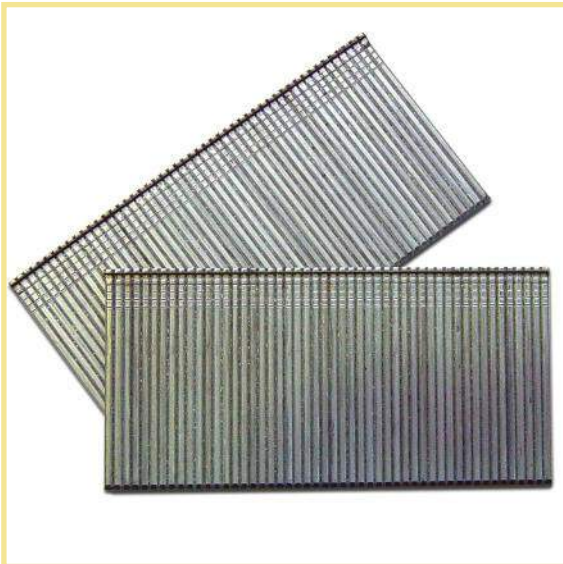

Medidas:

Largo	Ancho	Profundo/Grosor	Peso/ud.
-	-	-	-

Referencias y Pesos:

Color	Referencia	Uds./Caja	Peso/Caja
-	-	5.000	2,890 Kgrs.

Notas

Para clavar Perfil de Trasera.

PUNTA 8X15

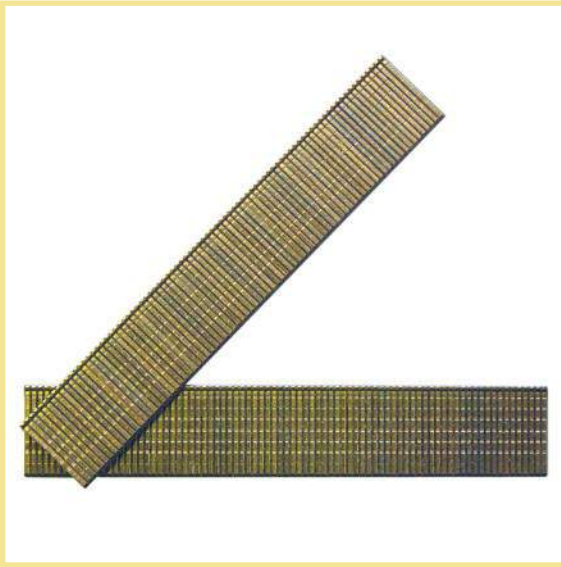

Medidas:

Largo	Ancho	Profundo/Grosor	Peso/ud.
-	-	-	-

Referencias y Pesos:

Color	Referencia	Uds./Caja	Peso/Caja
-	-	10.000	0,680 Kgrs.

Notas

Para colocar Junquillo en Frentecillas Vacías.

REMACHE 4,8X9



Medidas:

Largo	Ancho	Profundo/Grosor	Peso/ud.
-	-	-	-

Referencias y Pesos:

Color	Referencia	Uds./Caja	Peso/Caja
Negro	-	500	1,250 Kgrs.

Notas

Para colocar Guía en Estructura Zapatero Extraíble.

CERRAJA PUERTA (TABLERO)



Medidas:

Largo	Ancho	Profundo/Grosor	Peso/ud.
-	-	-	0,160 Kgrs.

Referencias y Pesos:

Color	Referencia	Uds./Caja	Peso/Caja
-	-	1	0,160 Kgrs.

Notas

Para puertas Deslizantes.

CERRAJA PUERTA (VIDRIO)



Medidas:

Largo	Ancho	Profundo/Grosor	Peso/ud.
-	-	-	0,110 Kgrs.

Referencias y Pesos:

Color	Referencia	Uds./Caja	Peso/Caja
-	-	1	0,110 Kgrs.

Notas

Para puertas Deslizantes.

NIVELADOR / PLÁSTICO



Medidas:

Largo	Ancho	Profundo/Grosor	Peso/ud.
-	-	-	-

Referencias y Pesos:

Color	Referencia	Uds./Caja	Peso/Caja
Blanco	-	20	1,080 Kgrs.

Notas

Para colocar Carril en techo abuhardillado.

HERRAJE VITRINA



Medidas:

Largo	Ancho	Profundo/Grosor	Peso/ud.
-	-	-	0,142 Kgrs.

Referencias y Pesos:

Color	Referencia	Uds./Caja	Peso/Caja
Inoxidable	-	2	0,142 Kgrs.

Notas

Cada bolsa contiene un herraje de izquierdas y otro de derechas.

HERRAJE VITRINA CENTRAL



Medidas:

Largo	Ancho	Profundo/Grosor	Peso/ud.
-	-	-	0,114 Kgrs.

Referencias y Pesos:

Color	Referencia	Uds./Caja	Peso/Caja
Inoxidable	-	2	0,114 Kgrs.

Notas

Cada bolsa contiene un herraje central de izquierdas y otro de derechas.

PATA MESA



Medidas:

Largo	Ancho	Profundo/Grosor	Peso/ud.
-	-	-	1,822 Kgrs.

Referencias y Pesos:

Color	Referencia	Uds./Caja	Peso/Caja
Inoxidable	-	1	1,822 Kgrs.

Notas

Altura regulable desde 687 mm hasta 800 mm.

SOPORTE BARRA PARA ESTANTE



Medidas:

Largo	Ancho	Profundo/Grosor	Peso/ud.
-	-	-	0,044 Kgrs.

Referencias y Pesos:

Color	Referencia	Uds./Caja	Peso/Caja
Inoxidable	-	15	0,66 Kgrs.

SOPORTE ESTANTE



Medidas:

Largo	Ancho	Profundo/Grosor	Peso/ud.
-	-	-	0,508 Kgrs.

Referencias y Pesos:

Color	Referencia	Uds./Caja	Peso/Caja
Inoxidable	-	15	7,62 Kgrs.

SOPORTE PINZA



Medidas:

Largo	Ancho	Profundo/Grosor	Peso/ud.
-	-	-	0,205 Kgrs.

Referencias y Pesos:

Color	Referencia	Uds./Caja	Peso/Caja
Inoxidable	-	2	0,410 Kgrs.

CHAPA COLGAR



Medidas:

Largo	Ancho	Profundo/Grosor	Peso/ud.
-	-	-	0,013 Kgrs.

Referencias y Pesos:

Color	Referencia	Uds./Caja	Peso/Caja
Cincado	-	200	2,60 Kgrs.

Notas

Para colgar cabeceros.

LAGRIMA

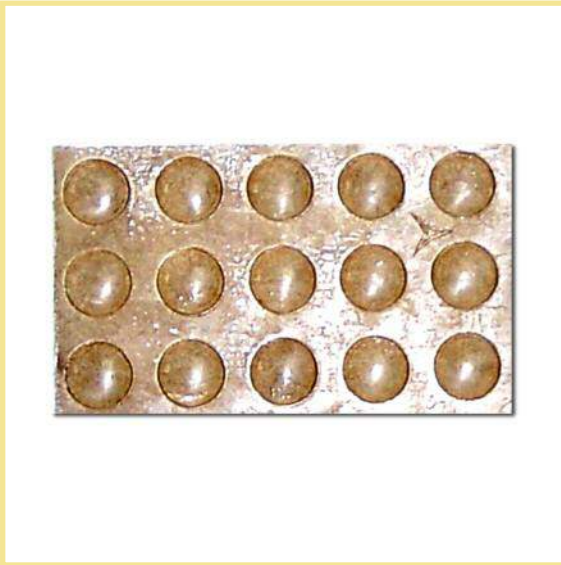

Medidas:

Largo	Ancho	Profundo/Grosor	Peso/ud.
-	-	-	-

Referencias y Pesos:

Color	Referencia	Uds./Caja	Peso/Caja
Incoloro	-	500	0,075 Kgrs.

Notas

Para fijar bases de vidrio y evitar su desplazamiento.

TORNILLO M3,5X12

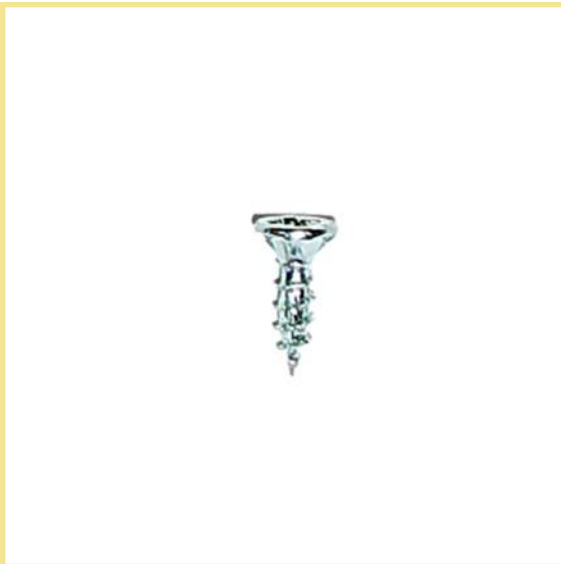

Medidas:

Largo	Ancho	Profundo/Grosor	Peso/ud.
-	-	-	-

Referencias y Pesos:

Color	Referencia	Uds./Caja	Peso/Caja
-	-	1.000	0,684 Kgrs.

Notas

Para sujetar la Chapa de colgar en cabeceros.

TORNILLO M4,5X20



Medidas:

Largo	Ancho	Profundo/Grosor	Peso/ud.
-	-	-	-

Referencias y Pesos:

Color	Referencia	Uds./Caja	Peso/Caja
-	-	1.000	1,655 Kgrs.

Notas

Para sujetar la Pata Mesa.

TORNILLO DIN 7985 (M4X10)



Medidas:

Largo	Ancho	Profundo/Grosor	Peso/ud.
-	-	-	-

Referencias y Pesos:

Color	Referencia	Uds./Caja	Peso/Caja
-	-	500	0,820 Kgrs.

Notas

Para pomo en vitrinas.

BISAGRA RECTA



Medidas:

Largo	Ancho	Profundo/Grosor	Peso/ud.
-	-	-	0,065 Kgrs.

Referencias y Pesos:

Color	Referencia	Uds./Caja	Peso/Caja
Inoxidable	-	200	13,00 Kgrs.

BASE BISAGRA



Medidas:

Largo	Ancho	Profundo/Grosor	Peso/ud.
-	-	-	0,036 Kgrs.

Referencias y Pesos:

Color	Referencia	Uds./Caja	Peso/Caja
Inoxidable	-	200	7,20 Kgrs.

Notas

Incorpora freno-amortiguador.

SOPORTE BARRA PARA ESTANTE (CENTRAL)



Medidas:

Largo	Ancho	Profundo/Grosor	Peso/ud.
-	-	-	0,036 Kgrs.

Referencias y Pesos:

Color	Referencia	Uds./Caja	Peso/Caja
Inoxidable	-	15	0,540 Kgrs.

ARANDELA (D10) / NYLON

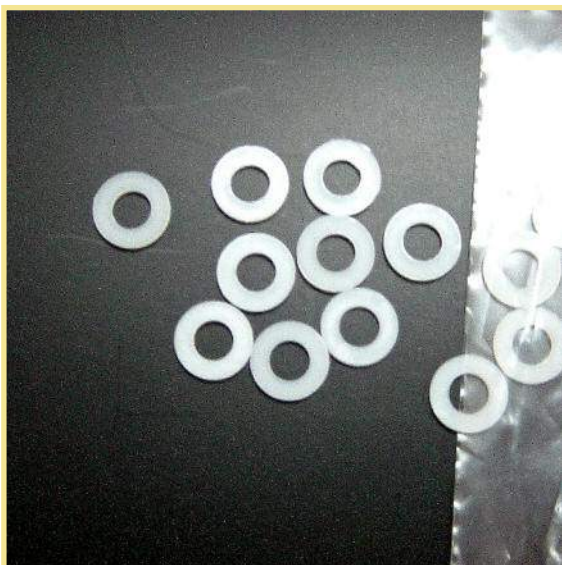

Medidas:

Largo	Ancho	Profundo/Grosor	Peso/ud.
-	-	-	-

Referencias y Pesos:

Color	Referencia	Uds./Caja	Peso/Caja
Blanco	-	100	0,0072 Kgrs.

Notas

Para ajuste tornillo en Pomo para vitrinas.

FRENO CAJÓN / PLÁSTICO



Medidas:

Largo	Ancho	Profundo/Grosor	Peso/ud.
-	-	-	0,029 Kgrs.

Referencias y Pesos:

Color	Referencia	Uds./Caja	Peso/Caja
Gris	-	50	1,45 Kgrs.

Notas

Para amortiguar el cierre de Cajones (Barnizados y Melamina).

TAPÓN AGUJEROS 10 MM

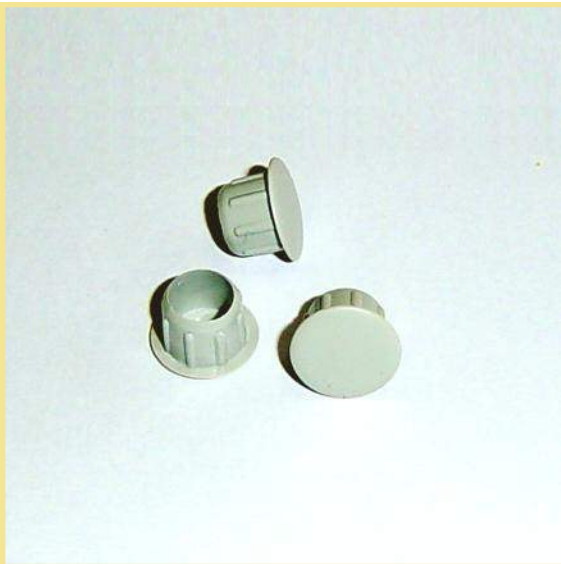

Medidas:

Largo	Diametro	Profundo/Grosor	Peso/ud.
-	10 mm	-	-

Referencias y Pesos:

Color	Referencia	Uds./Caja	Peso/Caja
Inoxidable	-	200	0,061 Kgrs.

Notas

Para tapar agujeros en Puertas Selene.

ESCUADRA PARED / ACERO



Medidas:

Largo	Ancho	Profundo/Grosor	Peso/ud.
60 mm	27 mm	43 mm	0,08 Kgrs.

Referencias y Pesos:

Color	Referencia	Uds./Caja	Peso/Caja
Niquelado	-	10	0,80 Kgrs.

Notas

Para sujetar Carril Suspendido (Puerta Selene) a la pared. Incluye tornillo de sujeción.

TORNILLO DIN 7981 (M4,2X50)



Medidas:

Largo	Ancho	Profundo/Grosor	Peso/ud.
-	-	-	-

Referencias y Pesos:

Color	Referencia	Uds./Caja	Peso/Caja
-	-	250	1,10 Kgrs.

Notas

Para ensamblar Perfil Vertical con Horizontal (Puerta Selene).

POMO CUADRADO

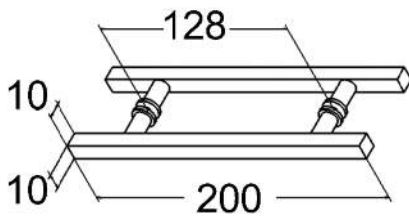

Medidas:

Largo	Ancho	Profundo/Grosor	Peso/ud.
-	-	-	0,133 Kgrs.

Referencias y Pesos:

Color	Referencia	Uds./Caja	Peso/Caja
Inoxidable	-	10	1,33 Kgrs.

FRENO PUERTA DESLIZANTE / PLASTICO



Medidas:

Largo	Ancho	Profundo/Grosor	Peso/ud.
-	-	-	0,13 Kgrs.

Referencias y Pesos:

Color	Referencia	Uds./Caja	Peso/Caja
Gris	-	20	2,60 Kgrs.

POMO PLANO / ANODIZADO

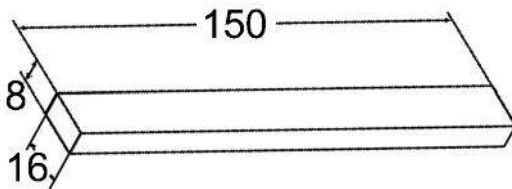

Medidas:

Largo	Ancho	Profundo/Grosor	Peso/ud.
-	-	-	0,052 Kgrs.

Referencias y Pesos:

Color	Referencia	Uds./Caja	Peso/Caja
Blanco	-	25	1,30 Kgrs.
Inoxidable	-	25	1,30 Kgrs.
Oro	-	25	1,30 Kgrs.

SOPORTE COLGAR MODULOS

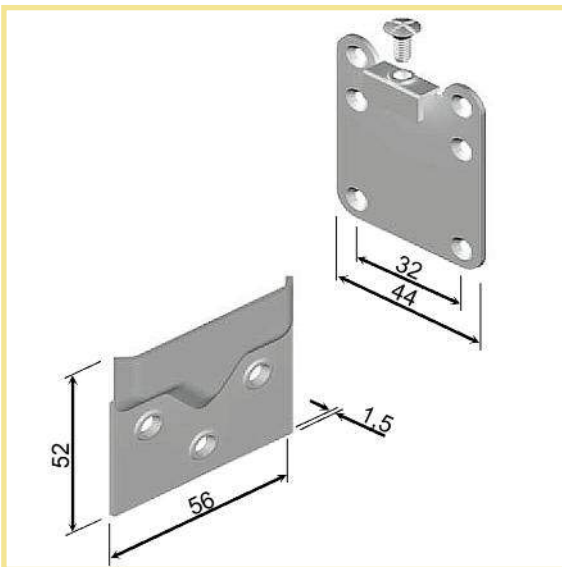

Medidas:

Largo	Ancho	Profundo/Grosor	Peso/ud.
-	-	-	0,07 Kgrs.

Referencias y Pesos:

Color	Referencia	Uds./Caja	Peso/Caja
Cincado	-	20	1,40 Kgrs.

Notas

Para colgar módulos.
Mínimo 2 uds. por módulo.

POMO PUENTE

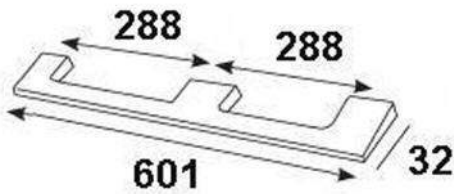

Medidas:

Largo	Ancho	Profundo/Grosor	Peso/ud.
-	-	-	0,13 Kgrs.

Referencias y Pesos:

Color	Referencia	Uds./Caja	Peso/Caja
Inoxidable	-	10	1,30 Kgrs.

POMO FLOR

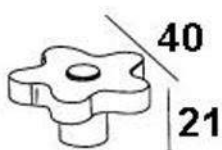

Medidas:

Largo	Ancho	Profundo/Grosor	Peso/ud.
-	-	-	0,01 Kgrs.

Referencias y Pesos:

Color	Referencia	Uds./Caja	Peso/Caja
Azul	-	25	0,25 Kgrs.

POMO ENCASTRADO



Medidas:

Largo	Ancho	Profundo/Grosor	Peso/ud.
-	-	-	0,065 Kgrs.

Referencias y Pesos:

Color	Referencia	Uds./Caja	Peso/Caja
Blanco	-	25	1,63 Kgrs.
Inoxidable	-	25	1,63 Kgrs.
Oro (Brillo)	-	25	1,63 Kgrs.

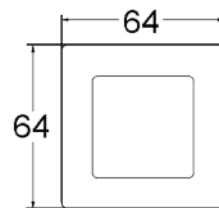

Notas

Válido para puertas Gama Delfine y Apolo.